



Catálogo de Puertas Kingspan Bromyros



Central de ventas:

0800 1948

www.bromyros.com.uy

PUERTAS

Sobre Kingspan Bromyros	5
Puertas Rápidas	21
Cortinas Metálicas	27
Puertas Construcción Civil	31
Puertas Muelles	37
Puertas Salas Limpias	43
Puertas Frigoríficas	51

| Sobre Kingspan Bromyros

74 Empresa Líder en
AÑOS Aislaciones Térmicas

Fundada el 13 de agosto de 1948 por los señores Bromberg y Rossel originalmente como taller metalúrgico, fabricando entre otros artículos: calderas y radiadores de calefacción, en ambos casos: generadores de calor.

En el año 1959 cambia rotundamente su orientación, al incursionar en la producción del material aislante térmico: poliestireno expandido, descubierto por la multinacional alemana BASF. El novel producto se registra entonces en el Uruguay con el nombre de espuma plast.

Desde entonces, la compañía concentra sus esfuerzos en la fabricación, comercialización y aplicación de aislantes térmicos, tratando de anticipar y satisfacer las variadas necesidades en prácticamente todos los sectores de la economía nacional.



KSI INSIDE



Con una calidad que se destaca en el segmento de la construcción isotérmica, Kingspan Isoeste adopta el sello KSI INSIDE de calidad garantizada.

Con las más rigurosas pruebas de calidad y certificaciones de aprobación, Kingspan Isoeste se destaca en el mercado, demostrando la superioridad en detalles minuciosos que brindan confianza y eficiencia.



Nuestras Fábricas



Anápolis/GO
Rua VP-5D Qd.08
Mód. 06/08 e 10/21 - DAIA
CEP. 75.132-120



Cambuí /MG
Av. dos Nascimento
nº354 - Congonhal
CEP. 37.600-000



Várzea Grande/MT
Av. das Palmeiras, Lote C
Industrial - Capão do Pequi
CEP. 78.134-302



Araquari/SC
Rodovia BR 101, nº 17175
Km 63,5 - Corveta
CEP. 89.245-000



Vitória de Santo Antão/PE
Rodovia Luiz Gonzaga, BR 232,
Km 51,8 - Distrito Industrial
CEP. 55.613-010



Bromyros/UY
Camino San Juan casi Ruta 101
Canelones | Uruguay
C.P. 15500

Tecnología & Innovación

Trabajamos continuamente para desarrollar las soluciones más avanzadas del mercado de la construcción. En nuestras unidades Contamos con laboratorios modernos y un equipo de vanguardia, lo que asegura que siempre tendrás a tu disposición los mejores productos y servicios del mercado.

También contamos con IKON, el centro de innovación global del Grupo Kingspan.

Ubicado en Irlanda, IKON tiene un laboratorio de última generación donde se desarrollan algunos de los productos más innovadores, sostenibles, seguros y eficientes del mundo.

Centro de tecnología - Kingspan IKON Irlanda

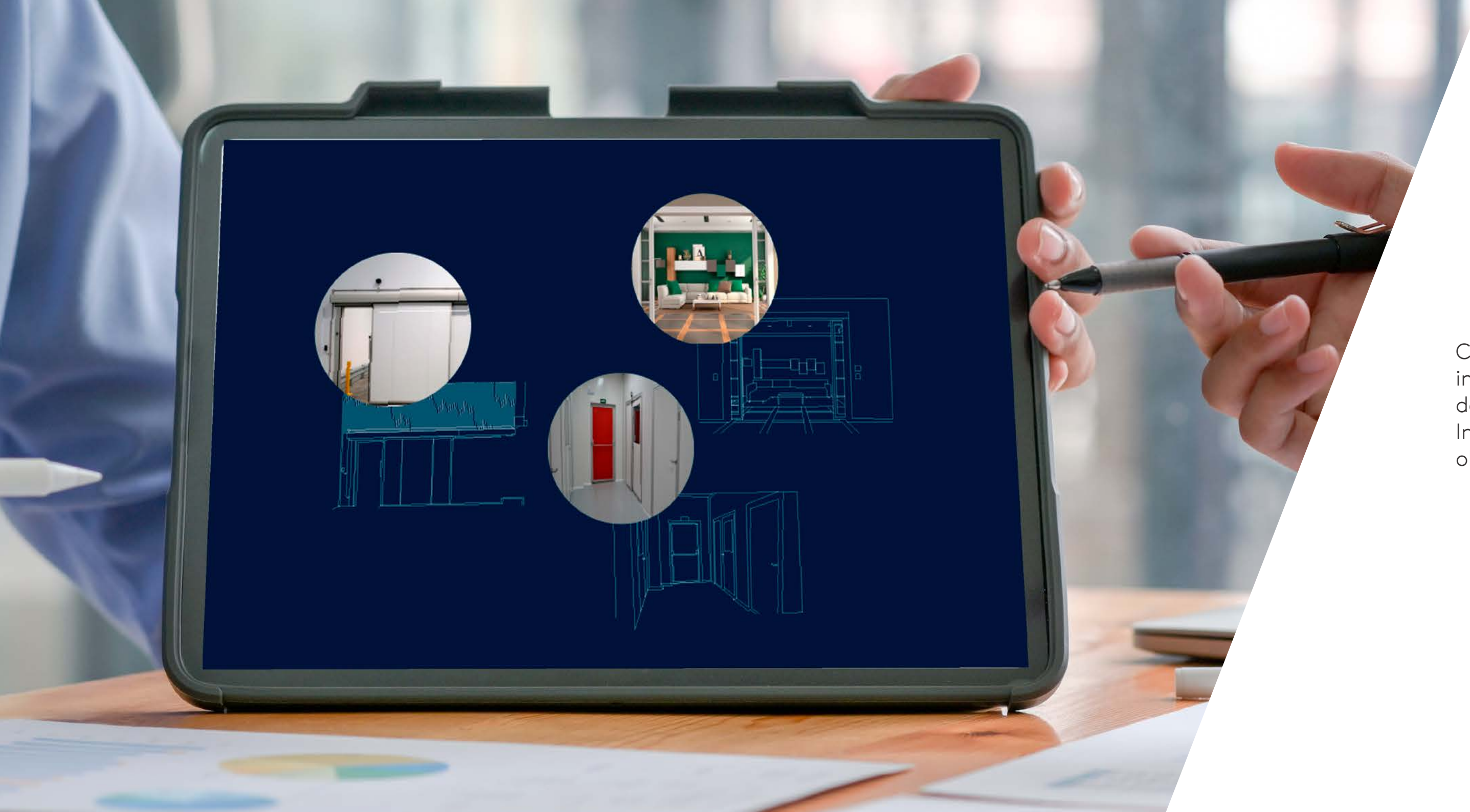

BIM

Como empresa que apunta a la innovación, ofrecemos a diseñadores, ingenieros y arquitectos nuestros productos en formato digital para descargar a través de la biblioteca BIM.

Incrementando aún más el nivel de información del proyecto con el fin de obtener más velocidad y confiabilidad en nuevas soluciones.

Para acceder a la biblioteca BIM, lea el QR code:





Como Elegir Su Puerta

SENTIDO DE APERTURA

Puertas Marcos

Para determinarlo colóquese siempre delante de la puerta, de **frente a las bisagras** y mirando hacia éstas, establezca el sentido. Bisagras a la derecha, la puerta es derecha. Bisagras a la izquierda, la puerta es izquierda.

Puertas Corredizas

Para determinarlo colóquese siempre delante de la puerta, de **frente al riel**, si la puerta corre hacia la derecha, la puerta es derecha, si la puerta corre hacia la izquierda, la puerta es izquierda.

Puertas Doble Hoja Asimétrica

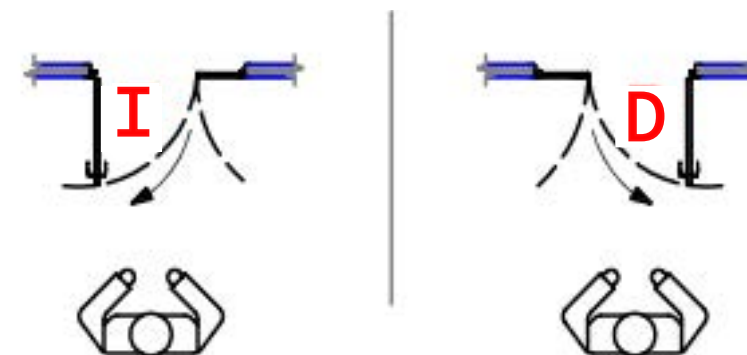

Vaiven

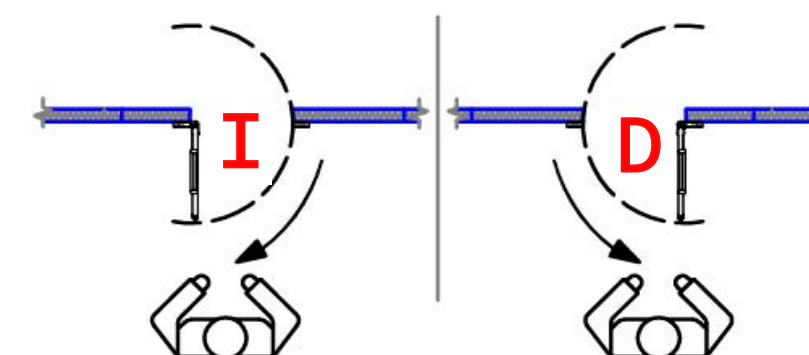

Puertas Marcos Frigorífica

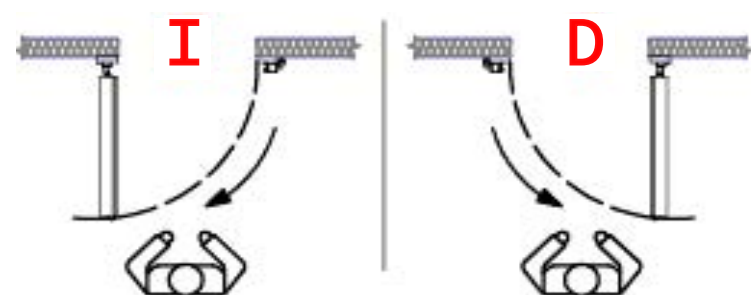

Puertas GSL

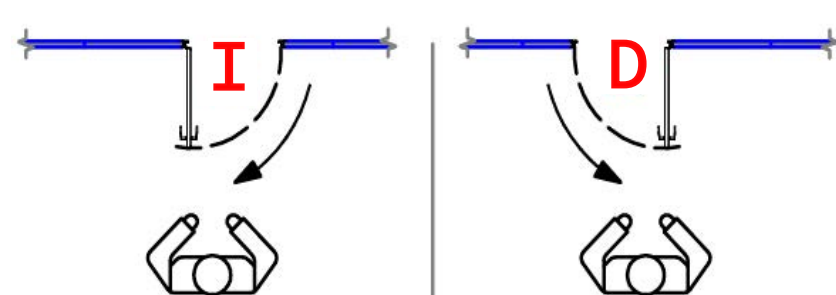

Puertas Corredizas

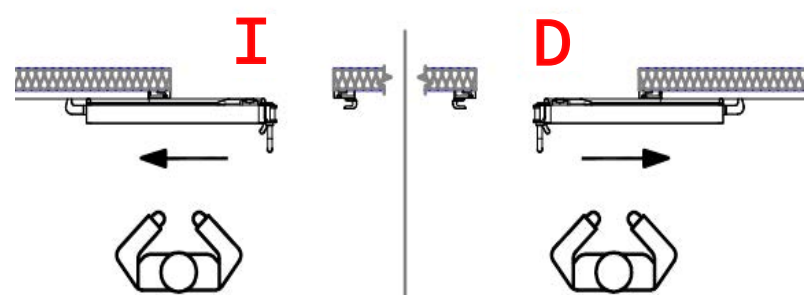

Puertas GSL Doble Hoja

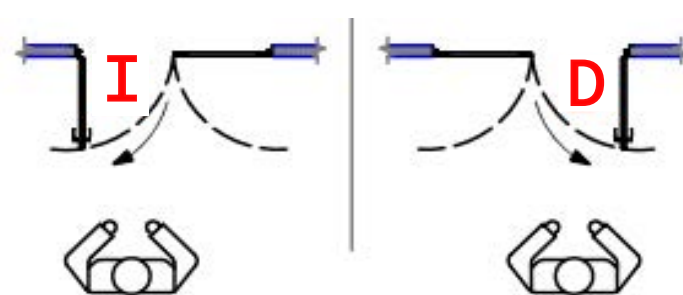

MARCOS

Se utilizan 3 marcos cuando el nivel de piso de los ambientes que conecta la puerta es el mismo.

Se utilizan 4 marcos en los casos en que la puerta debe instalarse suspendida, es decir, cuando el nivel de piso de uno de los ambientes es más alto que el otro.



VANO LIBRE

Vano es un término usado para denotar las dimensiones horizontales y verticales. Pasaje libre después de la instalación de la puerta.

La elección del Vano de la puerta se realiza de acuerdo con las dimensiones del producto y / o máquinas que se almacenarán en el ambiente.

Las medidas del vano libre se dan en la descripción de la Puerta considerando el ancho como primera dimensión y la altura como la segunda.

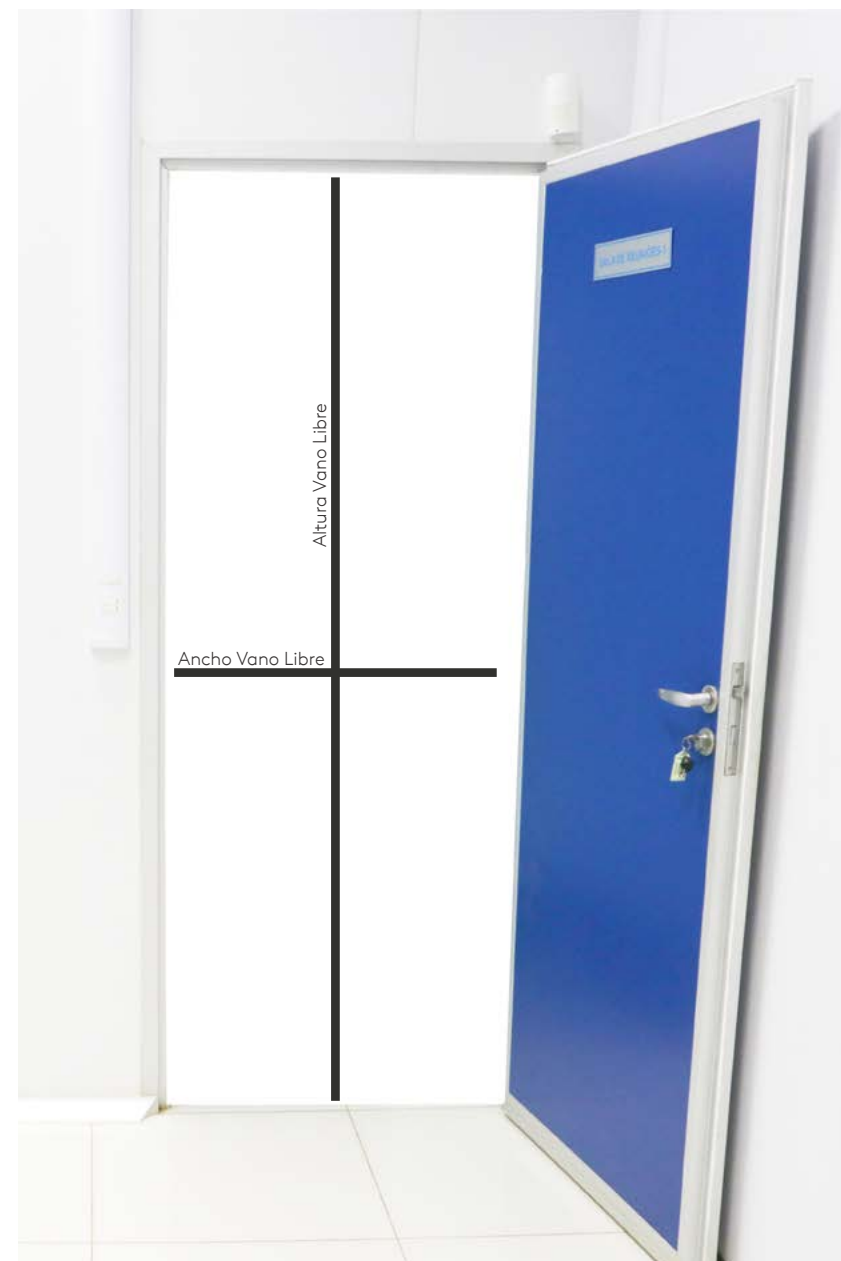

Vano libre – Puerta batiente



Vano libre – Puerta corrediza



| Puertas Rápidas

Velocidad & Seguridad

Las puertas rápidas son la solución perfecta para operaciones que necesitan movimiento constante sumado al aislamiento entre habitaciones. Asegura el flujo y la fluidez de las industrias, la logística y las divisiones entre ambientes en general.



PUERTA FAST

Vanos libres recomendados - Ancho (mm) x Alto (mm)

- 5000 x 5000
- 5000 x 6000
- 6000 x 6000

Vano libre máximo / m	Temperatura de trabajo	Tipo de Apertura	Visor	Resistencia al viento	Terminación estructura
10 x 6	5°C hasta 70 °C	Plegable	700 mm x ancho	40 a 100 Km / h	Acero galvanizado con pintura Gris Mussell 6.5



PUERTA FAST 30

Vanos libres recomendados - Ancho (mm) x Alto (mm)

- 2500 x 3500
- 3000 x 4000
- 3000 x 4500
- 3000 x 5000

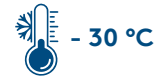

Vano libre máximo / m	Temperatura de trabajo	Tipo de Apertura	Resistencia al viento	Terminación estructura
4 x 5,5	-30°C hasta 70 °C	Enrollar	20 a 80 Km / h	Acero galvanizado con pintura Gris Mussell 6.5



PUERTA FAST CLEAN

Vanos libres recomendados - Ancho (mm) x Alto (mm):

- 2000 x 2500
- 2500 x 3000
- 3000 x 3000
- 3500 x 3500
- 4000 x 4000

Vano libre máximo / m	Temperatura de trabajo	Tipo de Apertura	Visor	Resistencia al viento	Terminación estructura
4 x 4	5°C hasta 70 °C	Enrollar	700 mm x ancho	Hasta 40 Km / h	Acero galvanizado con pintura Gris Mussell 6.5



Disparadores - Colgantes

Utilizado por peatones o vehículos. La puerta se cierra automáticamente después de pasar

Ventajas:

- Bajo costo
- Instalación simple
- Seguridad de operación mixta (montacargas para y se enciende, reduciendo la velocidad de la operación)

Desventaja:

- Baja productividad (el montacarga debe detenerse para accionar la apertura de la puerta)

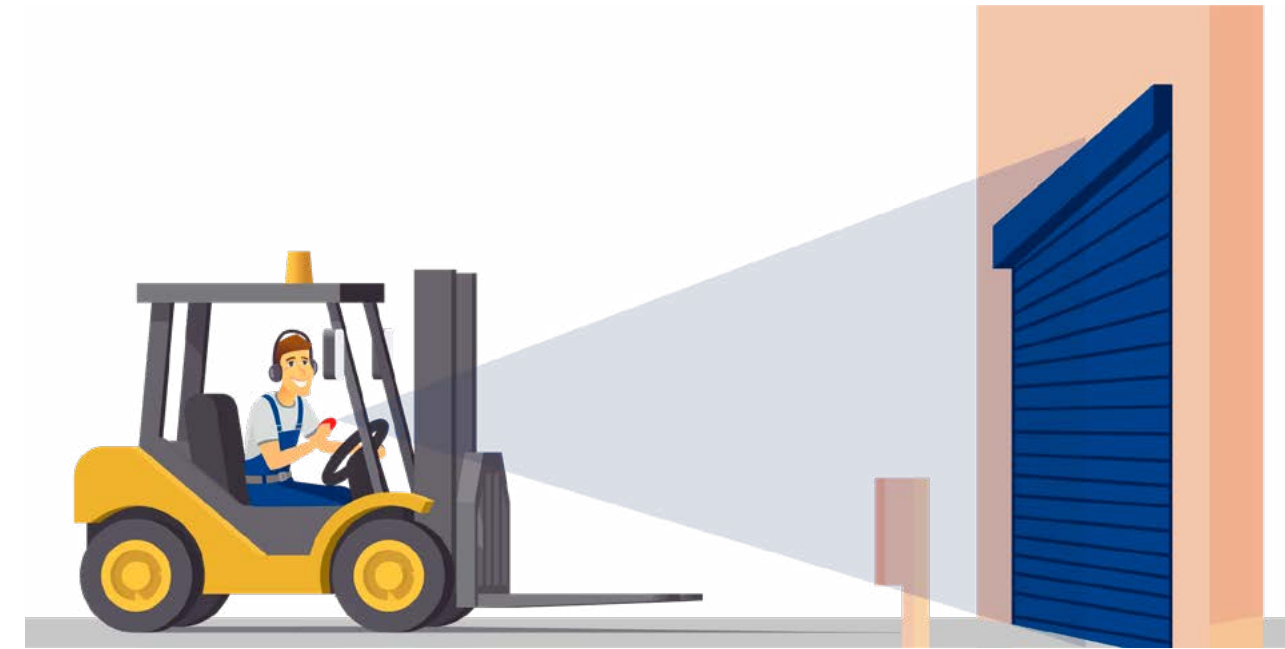

Disparadores - Control remoto

Apertura ordenada por una persona autorizada con un disparador remoto específico para cada puerta.

Ventajas:

- Instalación simple
- Seguridad de la operación
- Control de flujo (solo quién tiene el transmisor, tiene permiso)

Desventaja:

- Muchos transmisores en el caso de grandes cantidades de carretillas elevadoras (que pueden generar una gran necesidad de reemplazo).



Disparadores - Sensor de proximidad

Apertura automática para situaciones de uso mixto, con peatones y vehículos. La puerta se cierra automáticamente después de pasar.

Ventajas:

- Alta productividad
- Instalación simple
- Seguridad (redundante con fotocélula, ya que la puerta no se cierra mientras el montacargas / peatón dentro del rango)

Desventaja:

- Control de bajo flujo
- Difícil enclavamiento entre puertas
- Alto costo
- Seguridad en flujo mixto (accidente entre peatones y montacargas debido a la velocidad de operación).



Disparadores - Sensor Magnético

Apertura automática para vehículos mediante reconocimiento de masa metálica ajustable. La puerta se cierra automáticamente una vez que el vehículo ha pasado. Para disparar los peatones usan el ojal.

Ventajas:

- Seguridad de la operación
- Control de flujo (apertura automática solo para vehículos)
- Alto flujo (productividad)
- Seguridad (redundante con fotocélula, ya que la puerta no se cierra mientras la carretilla elevadora está sobre el bucle)

Desventaja:

- Costo de instalación (cortar el piso, cable trenzado y cierre)



| Cortinas Metálicas

Diseño y Robustez

Con un diseño moderno, seguridad y practicidad, la puerta enrollable de acero es una solución adecuada para garantizar la seguridad de la propiedad y los procesos con pocas aperturas por día.

PUERTA STEEL - MICROPERFORADA

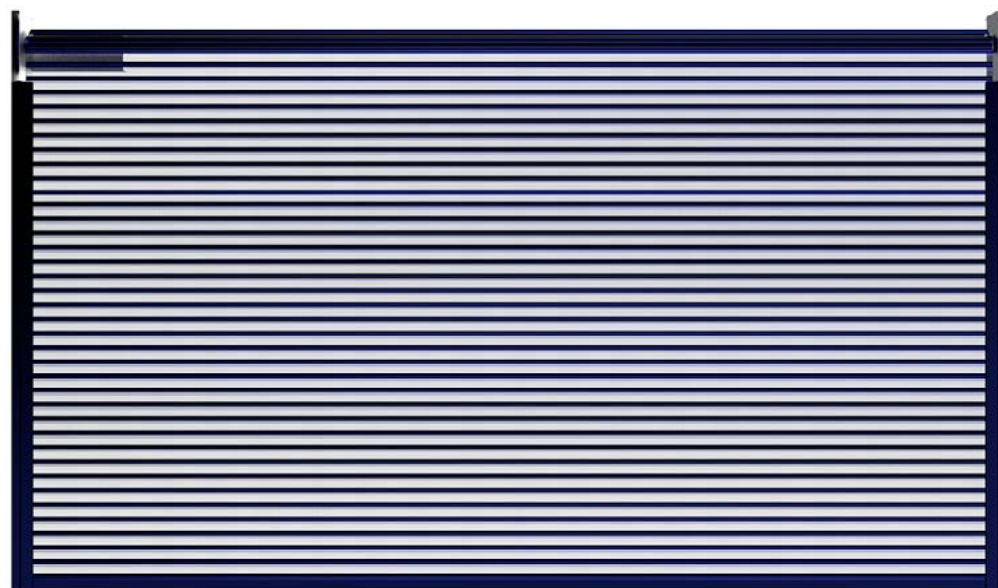

Vanos libres recomendados - Ancho (mm) x Alto (mm):

- 2500 x 3500
- 3000 x 4000
- 3000 x 4500
- 3000 x 5000
- 5000 x 5000



Hoja Perforada



Todas las puertas tienen seguridad ANTIQUEDA.

Vano libre máximo / m	Temperatura de trabajo	Tipo de Apertura	Resistencia al viento	Terminación estructura
5 x 5	5°C hasta 50°C	Enrollar	até 60 km/h	Acero Galvanizado con Pintura Politherm WEG

PUERTA STEEL - LISA



Vanos libres recomendados - Ancho (mm) x Alto (mm):

- 2500 x 3500
- 3000 x 4000
- 3000 x 4500
- 3000 x 5000
- 5000 x 5000

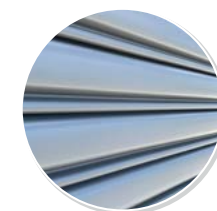

Plato plano



Todas las puertas tienen seguridad ANTIQUEDA.

Vano libre máximo / m	Temperatura de trabajo	Tipo de Apertura	Resistencia al viento	Terminación estructura
5 x 5	5°C hasta 50°C	Enrollar	até 60 km/h	Acero Galvanizado con Pintura Politherm WEG

| Puertas Construcción Civil

Terminación y Durabilidad

Ideal para oficinas, hoteles, aeropuertos, escuelas, clínicas y hospitales por presentar un excelente acabado y bajo mantenimiento.

La puerta Office White, tiene burlete de sellado alrededor del perímetro para evitar paso de polvo y reducir el ruido. Manija anti enganche estándar para evitar accidentes.



PUERTA OFFICE WHITE

Vanos libres recomendados - Ancho (mm) x Alto (mm):

- 800 x 2100
- 900 x 2100
- 1000 x 2100

Vanos libres mín: 600 x 600 y máx:1000 x 2300

Espesor (mm)	Marco	Sellado	Hoja
40	3 o 4 - Aluminio	simple	RAL 9003



PUERTA OFFICE WHITE - Instalada en Panel

Vanos libres recomendados - Ancho (mm) x Alto (mm):

- 800 x 2100
- 900 x 2100
- 1000 x 2100

Vanos libres mín: 600 x 600 y máx : 800 x 2300.

Espesor paneles (mm)	Espesor Puerta (mm)	Solapa	Sello	color
40	40	3 ou 4 - Aluminio	Uno	RAL 9003
50	40	3 ou 4 - Aluminio	Uno	RAL 9003

Opcionales

VISOR

Para aumentar el control de operación suministramos visores en policarbonato.

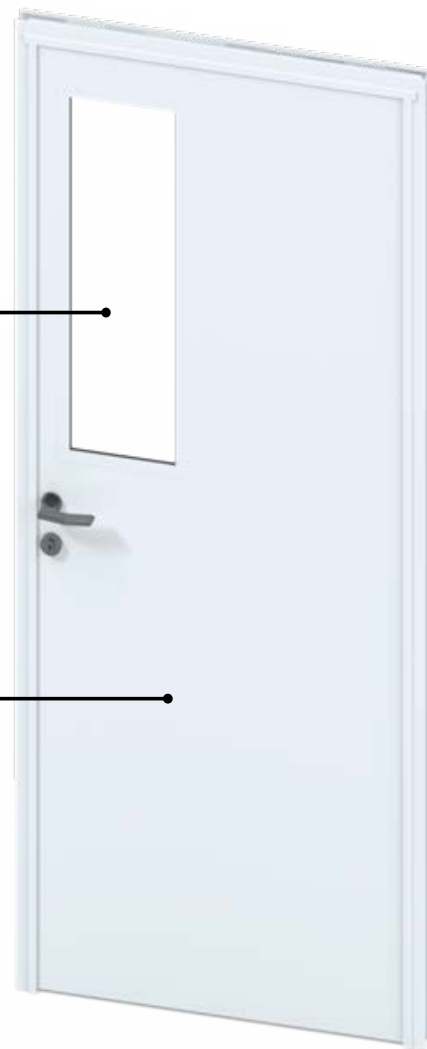

SELLO INFERIOR

Al cerrar la puerta, la goma es empujada contra el piso para asegurar la estanqueidad, reduciendo el paso de polvo, luz y ruido entre ambientes.



MUELLE HIDRÁULICO

Se trata de un dispositivo que cierra la puerta automáticamente.

BARRA ANTIPÁNICO

Para proteger la vida en caso de emergencia y cumplir con la normativa vigente, suministramos BARRA ANTIPÁNICA para una o dos hojas.

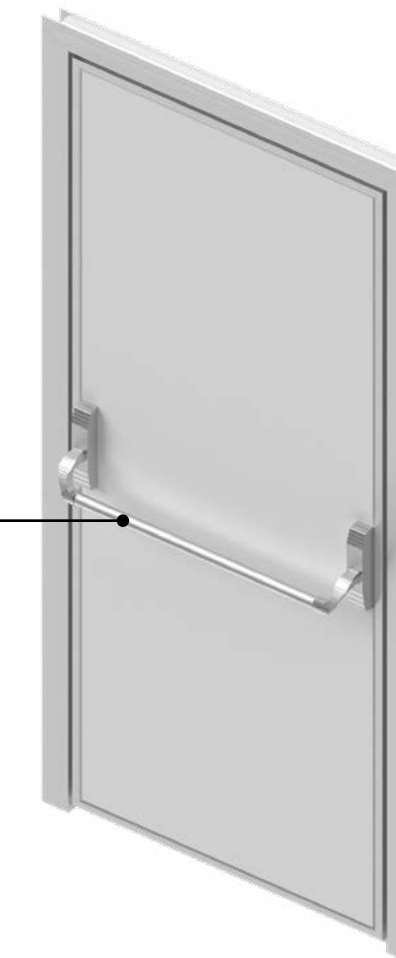



| Puertas Muelles

Calidad y Protección

El último paso para garantizar una buena calidad de producto es el proceso de carga, ofrecemos puertas seccionales y sistemas de muelle para carga de camiones, lo que garantiza la protección contra la suciedad externa y la pérdida de frío.



PUERTA SECCIONAL VERTICAL

Vanos libres recomendados - Ancho (mm) x Alto (mm):

- 2000 x 2400
- 2200 x 2600
- 2400 x 2600
- 2500 x 3500
- 2600 x 2500
- 2600 x 3000

Vanos libres mín: 1600 x 2200 y máx: 5000 x 5000

Espesor (mm)	Cadena	Visor	Acabado
40	Si	Dos	RAL 9003



PUERTA SECCIONAL 90

Vanos libres recomendados - Ancho (mm) x Alto (mm):

- 2200 x 2400
- 2200 x 2600
- 2400 x 2600
- 2400 x 3600
- 2600 x 2500
- 2600 x 2600
- 2600 x 3000
- 3000 x 3000

Vanos libres mín: 1600 x 2200 y máx: 5000 x 5000

Espesor (mm)	Cadena	Visor	Acabado
40	Si	Dos	RAL 9003

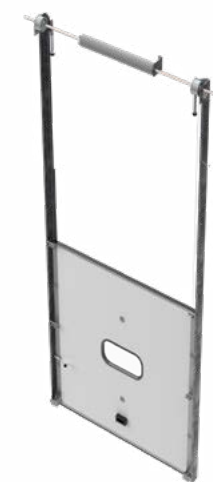

PUERTA SECCIONAL SIN POLIPASTO (Apertura Guillotina)

Vanos libres recomendados - Ancho (mm) x Alto (mm):

- 2400 x 2600
- 2400 x 2800
- 2400 x 3000

Vanos libres mín: 1600 x 2200 y máx: 3000 x 3000

Espesor (mm)	Cadena	Visor	Acabado
40	No	Uno	RAL 9003



PUERTA SECCIONAL SIN POLIPASTO (Apertura 90°)

Vanos libres recomendados - Ancho (mm) x Alto (mm):

- 2400 x 2600
- 2400 x 2800
- 2400 x 3000

Vanos libres mín: 1600 x 2200 y máx: 3000 x 3000

Espesor (mm)	Cadena	Visor	Acabado
40	No	Uno	RAL 9003

Opcional

PANTALLA ADICIONAL

Para aumentar la visibilidad, ofrecemos visera adicional para puertas sec sin polipasto.



KIT DE AUTOMATIZACIÓN

Sistema de automatización para facilitar y aumentar la agilidad en la operación de carga y descarga.

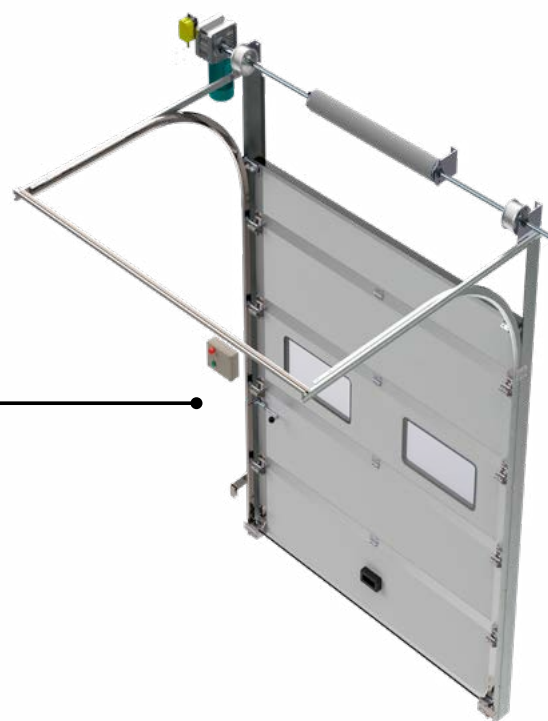

SISTEMA DE SELLADO

El sellado se realiza mediante robustos revestimientos frontales en P.V.C. en color negro de 700 mm de ancho. Dimensión estándar: 3400 mm de ancho y 3500 mm de alto. Posee un sello de 700 mm en sus costados entre la lona frontal y la pared que recibe el sistema. La estructura es de acero galvanizado con dispositivo de retroceso para cuerpos variables y absorción de impactos ligeros.

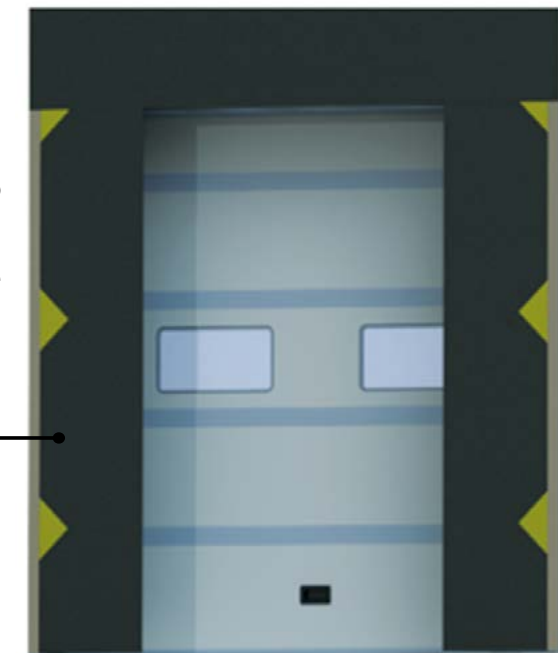

COJÍN DE LA PUERTA DEL REFRIGERADOR

El cojín está fabricado con lona de algodón de 300 mm de ancho en color amarillo quemado e interiormente con espuma de densidad 23 Kg/m³. Se puede fabricar en anchos y altos personalizados para 3 o 4 paradas.





| Puertas Salas Limpias

Mayor Asepsia & Durabilidad

Son ideales para ambientes que necesitan control sobre el flujo de aire, temperatura, humedad, presión y agentes contaminantes como microbios o partículas pequeñas, ambientes que en su mayoría operan a temperaturas positivas.

Asegurando una mayor asepsia por sellado y durabilidad debido a la hoja, que está hecha de acero galvanizado pre-pintado y con perfilera de aluminio anodizado.



PUERTA GSL - UNA HOJA

Vanos libres recomendados - Ancho (mm) x Alto (mm):

- 800 x 2100
- 900 x 2100
- 1000 x 2100
- 1400 x 2100
- 1600 x 2100
- 1200 x 2100

Vanos libres mín: 600 x 600 y máx: 1000 x 2500.

Espesor (mm)	Marco	Sellado	Hoja
32	3 ou 4 - Alumínio	Simple	RAL 9003
50	3 ou 4 - Alumínio	Doble	RAL 9003/INOX

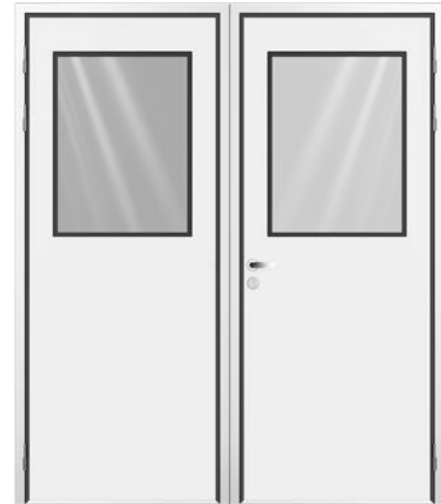

PUERTA GSL - DOS HOJAS

Vanos libres recomendados - Ancho (mm) x Alto (mm):

- 800 x 2100
- 900 x 2100
- 1000 x 2100
- 1400 x 2100
- 1600 x 2100
- 1200 x 2100

Vanos libres mín: 1200 x 2000 y máx 2000 x 2500.

Espesor (mm)	Marco	Sellado	Hoja
32	3 ou 4 - Alumínio	Simple	RAL 9003
50	3 ou 4 - Alumínio	Doble	RAL 9003/INOX



PUERTA CSL

Vanos libres recomendados - Ancho (mm) x Alto (mm):

- 800 x 2100
- 1000 x 2100
- 1100 x 2100
- 1200 x 2100
- 1400 x 2100
- 1500 x 2100
- 1600 x 2100
- 1800 x 2100
- 2000 x 2300
- 2500 x 2500

Vanos libres mín: 750 x 2100 y máx: 2500 x 2500.

Espesor (mm)	Marco	Hoja
32	3 - Alumínio	RAL 9003
50	3 - Alumínio	RAL 9003/INOX



PUERTA GSL - Visão total

Vãos-luzes recomendados - Largura (mm) x Altura (mm):

- 800 x 2100
- 900 x 2100
- 1000 x 2100

Vão-luz folha simples mín: 600 x 600 e máx: 1000 x 2500.

Espesor (mm)	Solapa	Visor	Hoja
50	3 ou 4	6 mm	Aluminio anodizado / pintura



PASS THROUGH

Vanos libres recomendados - Ancho (mm) x Alto (mm):

- 400 x 500 x 600
- 500 X 600 x 600
- 600 x 800 x 800
- 900 x 1000 x 1000

Vanos libres mín: 400 x 500 y máx 1000 x 1000.

Espesura (mm)	Acabamento	Fechamento da Porta	Visor
50	Inox	Imã	300 x 400 mm

Opcionales

MONITOR

Para aumentar el control de la operación, suministramos visores de policarbonato y vidrio templado, los cuales tienen gas argón en su interior, reduciendo el empañamiento.

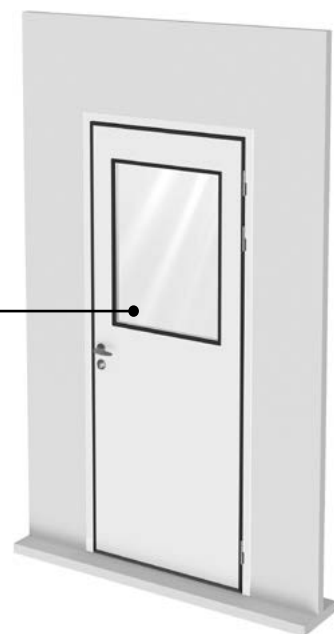

KIT DE ENCLAVAMIENTO

Para evitar la contaminación cruzada, ofrecemos enclavamiento para puertas y pasamuros, hasta 3 puertas por kit.



BARRA ANTIPÁNICO

Para proteger la vida en posibles emergencias y cumplir con la normativa vigente, disponemos BARRA ANTIPÁNICO para una o dos láminas.

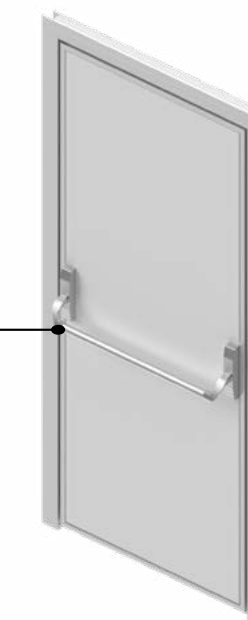

RESORTE HIDRÁULICO

Es un dispositivo que realiza el cierre automático de la puerta.

Opciones - Sala limpia

CONTROLADOR DIGIPROX SA 202

El controlador de acceso SA 202 es ideal para cualquiera que busque una solución efectiva para el control de entrada y personas que salen de ambientes pequeños.



Disparadores

LLAVERO ACTIVADO POR APROXIMACIÓN RFID

13,56MHz - TH 1000 MF



CONTROLADOR SS 3530 MF FACE

El SS 3530 MF FACE es un controlador de acceso con reconocimiento facial, autenticación con tarjeta y contraseña. Se puede instalar en interiores y exteriores para abrir puertas en general, mediante la activación de cerraduras eléctricas, electroimanes o solenoides.



ETIQUETA DE ACTIVACIÓN RDIF PARA DISPOSITIVOS MÓVILES

13,56 MHz TH 3030 MF



| Puertas Frigoríficas

Aislamiento Térmico y Mayor Sellado

Nuestras puertas son reconocidas en el mercado por su alta durabilidad, poder de sellado y aislamiento térmico, generando mucho más ahorro energético y mejorando la conservación de productos.



ISOCLIFE - Puerta Batiente Comercial

Vanos libres recomendados - Ancho (mm) x Alto (mm):

- 800 x 1800
- 1000 x 2000

Vanos libres mín: 800 x 1800 y máx: 1000 x 2000

Sistema de fijación exclusivo para puertas giratorias comerciales.

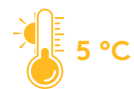

Espesor (mm)	Marco	Calefacción	Cerradura	Calefacción Piso	Hoja
70	3 o 4 - PVC	No	Con llave	No	RAL 9003
100	3 o 4 - PVC	30 Watts/m	Con llave	Inferior hoja	RAL 9003



PUERTA GC - Puerta Batiente con llave

Vanos libres recomendados - Ancho (mm) x Alto (mm):

- 800 x 1800
- 900 x 2000
- 1000 x 2000
- 1000 x 2100
- 1200 x 2200
- 1400 x 2100
- 1400 x 2200
- 1200 x 2100

Vanos libres mín: 600 x 1800 y máx: 1400 x 2200



Espesor (mm)	Marco	Calefacción	Cerradura	Calefacción Piso	Hoja
50	3 ou 4 - Aluminio	No	Con llave	No	RAL 9003/INOX
70	3 ou 4 - Aluminio	No	Con llave	No	RAL 9003/INOX
100	3 ou 4 - Aluminio	30 WATTS/m	Con llave	Inferior hoja	RAL 9003/INOX
150	3 ou 4 - Aluminio	50 WATTS/m	Con llave	Inferior hoja	RAL 9003/INOX

COM GIR - Puerta Batiente Comercial

Vanos libres recomendados - Ancho (mm) x Alto (mm):

- 800 x 1800
- 1000 x 2000

Vanos libres mín: 800 x 1800 y max: 1000 x 2000



Espesor (mm)	Marco	Calefacción	Cerradura	Calefacción Piso	Hoja
70	3 o 4 - PVC	No	Con llave	No	RAL 9003
100	3 o 4 - PVC	30 Watts/m	Con llave	Inferior hoja	RAL 9003



PUERTA GBF - Puerta Batiente con Bloqueo de Cierre

Vanos libres recomendados - Ancho (mm) x Alto (mm):

- 800 x 2100
- 1000 x 2000
- 1200 x 2200
- 1400 x 2100
- 1400 x 2400
- 1600 x 2200
- 1600 x 2400
- 1800 x 2800
- 2100 x 2800
- 2200 x 3500
- 1600 x 2500
- 1400 x 2200

Vanos libres mín: 800 x 1800 y máx: 2200 x 3900
Recomendado para túneles de congelación.



Espesor (mm)	Marco	Calefacción	Calefacción Piso	Hoja
70	3 o 4 - Aluminio	No	No	RAL 9003 / INOX
100	3 o 4 - Aluminio	30 Watts/m	Umbral Metálico	RAL 9003 / INOX
150	3 o 4 - Aluminio	50 Watts/m	Umbral Metálico	RAL 9003 / INOX



PUERTA GBF - PT

Vanos libres recomendados - Ancho (mm) x Alto (mm):

- 1400 x 2200
- 1600 x 2500
- 1600 x 3200

Vanos libres mín: 800 x 1800 y máx: 2200 x 3900

Espesor (mm)	Marco	Calefacción	Calefacción Piso	Hoja
70	3 o 4 - Aluminio	No	No	RAL 9003 / INOX
100	3 o 4 - Aluminio	30 Watts/m	Umbral Metálico	RAL 9003 / INOX
150	3 o 4 - Aluminio	50 Watts/m	Umbral Metálico	RAL 9003 / INOX



PUERTA STEP IN DE FIJACIÓN

Vanos libres recomendados - Ancho (mm) x Alto (mm):

- 1200 x 2100mm
- 1200 x 2200mm

Vanos libres mín: 800 x 1800 e máx: 1200 x 2200

Espesor (mm)	Marco	Visor	Calefacción	Hoja	Panel
100	3	Con Calefacción	30Wwatts/m	INOX Estuco	RAL9003



PUERTA VAI E VEM - Una y Dos Hojas

Vanos libres recomendados - Ancho (mm) x Alto (mm):

- 800 x 2100
- 900 x 2100
- 1000 x 2100
- 1000 x 2200
- 1200 x 2100
- 1400 x 2100
- 1600 x 2100
- 1600 x 2200
- 1800 x 2100
- 1200 x 2200

Vanos libres mín simple: 600 x 2000 y max: 1200 x 2200

Vanos libres mín doble: 1200 x 2000 y máx 2400 x 2600

Espesor (mm)	Marco	Ventana	Hoja
40	3 - Aluminio	Polycarbonato	RAL 9003



PUERTA TRONERA BATIENTE

Vanos libres recomendados - Ancho (mm) x Alto (mm):

- 600 x 6100
- 600 x 1000
- 800 x 800
- 1000 x 1000
- 1000 x 1500
- 900 x 900

Vanos libres mín: 500 x 500 y máx 1000 x 1500

Espesor (mm)	Marco	Calefacción	Cerradura	Hoja
70	4 - Aluminio	No	Con llave	RAL 9003 / INOX
100	4 - Aluminio	30 Watts/m	Con llave	RAL 9003 / INOX
150	4 - Aluminio	50 Watts/m	Con llave	RAL 9003 / INOX





PUERTA COM COR - Puerta Comercial Corrediza

Vanos libres recomendados - Ancho (mm) x Alto (mm):

- 1000 x 2000
- 1400 x 2200



Espesor (mm)	Marco	Calefacción	Calefacción Piso	Hoja
70	3 o 4 - PVC	No	No	RAL 9003
100	3 o 4 - PVC	30 Watts/m	Inferior hoja	RAL 9003



PUERTA CF - Puerta Corrediza

Vanos libres recomendados - Ancho (mm) x Alto (mm):

- 1000 x 2200
- 1200 x 2200
- 1400 x 2200
- 1400 x 2500
- 1600 x 2200
- 1600 x 2500
- 1600 x 3000
- 1800 x 2500
- 1800 x 3000
- 1800 x 3000
- 2000 x 2500
- 2000 x 3000
- 2000 x 3800
- 2200 x 3500
- 2200 x 3800
- 2500 x 3000
- 2500 x 4000

Vanos libres mín: 800 x 1800 y máx 2800 x 5500

Espesor (mm)	Marco	Calefacción	Calefacción Piso	Hoja
70	3 o 4 - Aluminio	No	No	RAL 9003 / INOX
100	3 o 4 - Aluminio	30 Watts/m	Umbral Metálico	RAL 9003 / INOX
150	3 o 4 - Aluminio	50 Watts/m	Umbral Metálico	RAL 9003 / INOX



Espesor (mm)	Marco	Calefacción	Calefacción Piso	Hoja
70	3 o 4 - Aluminio	No	No	RAL 9003 / INOX
100	3 o 4 - Aluminio	30 Watts/m	Umbral Metálico	RAL 9003 / INOX
150	3 o 4 - Aluminio	50 Watts/m	Umbral Metálico	RAL 9003 / INOX



PUERTA CFS

Vanos libres recomendados - Ancho (mm) x Alto (mm):

- 3000 x 3500
- 3200 x 4000
- 3500 x 3500
- 4000 x 4500
- 4500 x 4500
- 5000 x 5000

Vanos libres mín: 3000 x 3000 y máx 5000 x 5000

La hoja se desmonta para facilitar el transporte.

Espesor (mm)	Marco	Calefacción	Calefacción Piso	Hoja
70	3 o 4 - Aluminio	No	No	RAL 9003 / INOX
100	3 o 4 - Aluminio	30 Watts/m	Umbral Metálico	RAL 9003 / INOX
150	3 o 4 - Aluminio	50 Watts/m	Umbral Metálico	RAL 9003 / INOX



PUERTA CF/PT - Puerta Corrediza Frigorífica con Pasaje de Trillo

Vanos libres recomendados - Ancho (mm) x Alto (mm):

- 1200 x 3200
- 1400 x 2200
- 1600 x 2500
- 1600 x 3000
- 1600 x 3200
- 1600 x 3900

Vanos libres mín: 1000 x 2200 y máx 1600 x 3900

Espesor (mm)	Marco	Calefacción	Calefacción Piso	Hoja
70	3 o 4 - Aluminio	No	No	RAL 9003 / INOX
100	3 o 4 - Aluminio	30 Watts/m	Umbral Metálico	RAL 9003 / INOX
150	3 o 4 - Aluminio	50 Watts/m	Umbral Metálico	RAL 9003 / INOX





PUERTA CI - Puerta Corrediza Industrial

Vanos libres recomendados - Ancho (mm) x Alto (mm):

- 1000 x 2100
- 1200 x 2100
- 1400 x 2100
- 1400 x 2500
- 1600 x 2100
- 1600 x 2200
- 1600 x 2500
- 1800 x 2500

Vanos libres mín: 800 x 1800 y máx 2800 x 5500

No es la puerta de un frigorífico. Recomendado para entornos sin necesidad de estanqueidad.



Espesor (mm)	Marco	Calefacción	Calefacción Piso	Hoja
70	3 - Aluminio	No	No	RAL 9003 / INOX

PUERTA TRONERA CORREDIZA

Vanos libres recomendados - Ancho (mm) x Alto (mm):

- 800 x 800
- 600 x 600
- 1000 x 1000

Vanos libres mín: 800 x 800 e máx 1000 x 1500

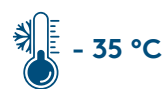
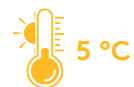

Espesor (mm)	Marco	Calefacción	Hoja
70	4 - Aluminio	No	RAL 9003 / INOX
100	4 - Aluminio	30 Watts/m	RAL 9003 / INOX
150	4 - Aluminio	50 Watts/m	RAL 9003 / INOX

Opcionales

VISOR

Para incrementar el control de operaciones suministramos visores en policarbonato y vidrio templado, que posee gas argón en su interior reduciendo el empañamiento.

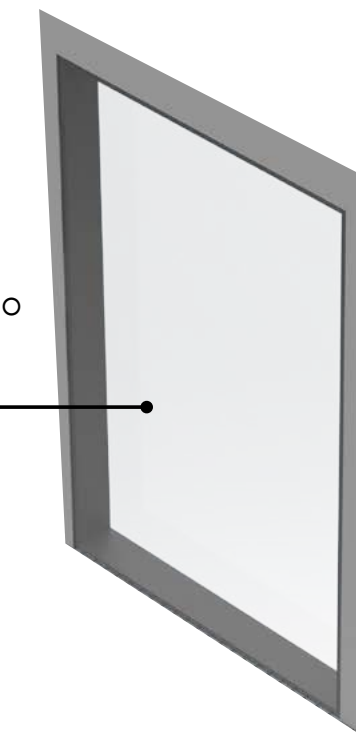

BUMPER

Placa de protección para evitar daños estructurales incrementando la vida útil de la puerta.

CERRADURA PARA PUERTA CORREDIZA

Es instalada externamente en el lateral de la hoja de la puerta en el lado opuesto a la palanca y utiliza llave. Todas las cerraduras permiten apertura por dentro evitando así accidentes por atrapamiento.



BUMPER ALA DE AVIÓN

Recomendado en puertas vaiven para operaciones donde se utilizan vehículos.



SEGURIDAD INTERNA PUERTA CANDADO

Esta tranca es hecha externamente debajo de la palanca; utilizando candado (no es suministrado). Todas las cerraduras permiten apertura por dentro evitando así accidentes por atrapamiento.

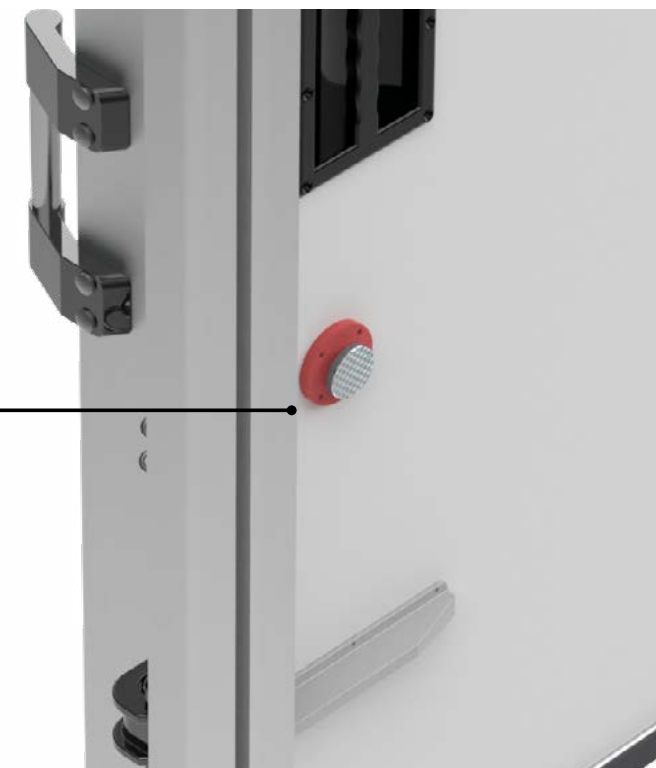

BARRA ANTIPÁNICO

Para proteger la vida en eventuales emergencias y atender normas vigentes, suministramos Barras antipánico para operaciones con temperaturas negativas de hasta - 20 °C.



CORTINA DE BANDAS DE PVC

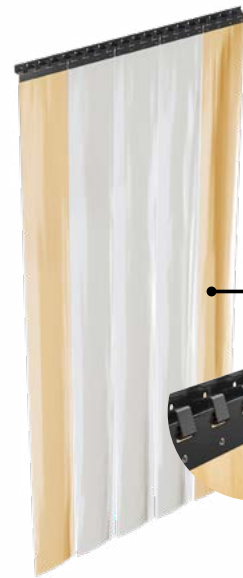

La cortina de PVC es utilizada para reducir la pérdida de frío de la cámara y evitar entrada de insectos y suciedad, manteniendo la visibilidad entre los ambientes. Para incrementar la seguridad en la operación suministramos bandas de color que indican el ancho del vano libre.



La cortina puede ser removida para limpieza y/o mantenimiento.

KIT DE AUTOMATIZACIÓN

Sistema responsable en convertir la puerta manual en automática, contribuyendo para ganancia de productividad en la operación.





Kingspan Bromyros se reserva el derecho de cambiar las especificaciones del producto sin previo aviso. Los productos y espesores mostrados en este documento no deben considerarse disponibles en stock, para mayor información póngase en contacto con su consultor o Departamento de Servicio al Consumidor. La información, detalles técnicos e instrucciones para el anexo, entre otras, contenidas en este material se proporcionan de buena fe y se aplican a los usos descritos. Las recomendaciones de uso deben verificarse para verificar la idoneidad y el cumplimiento de los requisitos reales, especificaciones y cualquier ley y reglamento. Para otras aplicaciones o condiciones de uso, Kingspan Bromyros ofrece un Servicio de Soporte Técnico, cuya orientación debe solicitarse para los usos de productos de Kingspan Bromyros no descritos específicamente aquí. Imágenes puramente ilustrativas.

Para asegurarse de que está viendo la información más reciente y precisa del producto, lea el código QR directamente junto a él.
© Kingspan and the Lion Device are Registered Trademarks of the Kingspan Group plc in the UK, Ireland and other countries. All rights reserved.

www.bromyros.com.uy

Versión 06 - 09.08.2023

